

EAC

Массажное кресло Smart Jet

Руководство  
пользователя

Благодарим Вас за покупку данного продукта. Перед использованием устройства внимательно прочтите это руководство пользователя для его правильного использования.

Сохраните это РУКОВОДСТВО ПОЛЬЗОВАТЕЛЯ для получения справки в будущем.

## ▶ СОДЕРЖАНИЕ

ТЕХНИКА БЕЗОПАСНОСТИ.....	1
ФУНКЦИИ КАЖДОГО КОМПОНЕНТА.....	3
Внешние компоненты.....	3
Внутренние компоненты.....	3
Пульт управления.....	5
Инструкция пульта управления.....	5
Инструкция меню экрана дисплея .....	6
ПОДГОТОВКА К ИСПОЛЬЗОВАНИЮ.....	12
Установка.....	12
Перемещение.....	16
Место установки.....	17
Ввод в эксплуатацию.....	19
Выдвижение и складывание подножки.....	20
Функция аудиовоспроизведения.....	20
После использования.....	20
ЗАГРУЗКА И УСТАНОВКА ПРИЛОЖЕНИЯ.....	21
УХОД И ОБСЛУЖИВАНИЕ.....	22
УСТРАНЕНИЕ НЕПОЛАДОК.....	23
СПЕЦИФИКАЦИЯ.....	24

Ниже приведены названия и содержимое опасных веществ в этом продукте.

Названия частей	Запрещенные вещества					
	Pb	Hg	Cd	Cr	PBB	PBDE
Внешние панели	○	○	○	○	○	○
Микросхема в сборе	×	○	○	○	○	○
Металлические части	×	○	○	○	○	○
Резиновые части	○	○	○	○	○	○
Кабель питания/Адаптер питания	×	○	○	○	○	○
Внутренний сигнальный кабель подключения	○	○	○	○	○	○
Обивка	○	○	○	○	○	○
<p>Эта форма составлена согласно стандарту SJ/T 11364</p> <p>※ : Микросхема в сборе включает в себя запасные части, которые составляют единое целое как печатная плата, например, резистор, конденсатор, интегральную схему, разъемы и т.д.</p> <p>○ : Указывает, что концентрация опасного вещества во всех однородных материалах в деталях ниже соответствующего порогового значения стандарта GB/T26572.</p> <p>× : Указывает, что концентрация опасного вещества по крайней мере в одном из однородных материалов в деталях выше соответствующего порогового значения стандарта GB/T26572.</p>						

### Примечания об экологически чистой эксплуатации

Срок службы этих электрических и электронных продуктов при их эксплуатации в соответствии с правилами, указанными в руководстве, если опасное вещество или элемент не выделяется, не приводит к загрязнению окружающей среды и не приносит вред человеку или имуществу, составляет 10 лет.

## ► СПЕЦИФИКАЦИЯ

Название продукта:	Массажное кресло Smart Jet
Номер модели:	RT5862
Номинальное напряжение:	220-240V~
Номинальная частота:	50/60 Гц
Номинальная мощность:	160 Вт

## ► ГАРАНТИЙНЫЕ ОБЯЗАТЕЛЬСТВА

Гарантия на массажное кресло действует в течение 12 месяцев со дня покупки.

Гарантия распространяется на неисправности, возникшие по вине производителя.

Гарантийные обязательства не распространяются при механических повреждениях и при наличии признаков ремонта неуполномоченными лицами.

ТР ТС 025/2012

«О безопасности мебельной продукции»

### Импортер:





ООО «Торговый Дом «Аскона»  
601900, Россия, Владимирская обл., г. Ковров  
ул. Комсомольская, 116-г, стр. 25.

Производитель: Китай

Дата изготовления:

## ► ТЕХНИКА БЕЗОПАСНОСТИ

- Внимательно прочтите все предупреждения перед использованием. Меры предосторожности и предупреждения, перечисленные ниже, помогут обеспечить правильное использование этого устройства.
- Классы несчастных случаев вследствие неправильного использования классифицируются как «ПРЕДУПРЕЖДЕНИЕ» и «ВНИМАНИЕ». См. все предупреждения ниже и следуйте всем инструкциям в руководстве.

 ПРЕДУПРЕЖДЕНИЕ	Неправильное использование может привести к травме пользователя.		
 ВНИМАНИЕ	Неправильное использование может привести к травме пользователя или повреждению продукта.		
	Запрещено		Не разбирать

### Не подходит для следующих лиц

Мы рекомендуем тем, кто попадает под перечисленные категории, обязательно проконсультироваться у врача перед использованием.

 ПРЕДУПРЕЖДЕНИЕ	<ul style="list-style-type: none"><li>◆ Те, кто использует встроенное электронное медицинское оборудование, например, кардиостимулятор.</li><li>◆ Люди, проходящие лечение и в особенности люди с плохим самочувствием.</li><li>◆ Пациенты со злокачественными опухолями или злокачественными абсцессами (Необходим контроль).</li><li>◆ Беременные женщины и в период менструации.</li><li>◆ Люди с остеопорозом или переломом позвоночника.</li><li>◆ Люди с заболеванием кожи или повреждением кожи.</li><li>◆ При высокой температуре тела.</li><li>◆ Необходимо пристальное наблюдение, если этот продукт используется детьми, инвалидами или людьми с ограниченными возможностями или рядом с ними.</li></ul>
--	---

### Пульт управления

 ВНИМАНИЕ	<ul style="list-style-type: none"><li>◆ Не пользуйтесь пультом управления и не тяните за кабель пульта управления влажными руками.</li><li>◆ Не проливайте воду и другие жидкости на пульт управления во избежание поломки.</li><li>◆ Не кладите тяжелые предметы на пульт управления.</li></ul>
---	--

### Адаптеры переменного тока и сетевой шнур



 ВНИМАНИЕ	<ul style="list-style-type: none"><li>◆ Убедитесь, что напряжение питания, указанное на паспортной табличке, соответствует местному электроснабжению.</li><li>◆ Не отсоединяйте сетевой шнур влажными руками во избежание поражения электрическим током.</li><li>◆ Не тяните за сетевой шнур, возьмитесь за входной конец для его отсоединения.</li><li>◆ Не зажимайте сетевой шнур прибором или другими тяжелыми предметами.</li><li>◆ Запрещается повреждать, перегибать, сильно тянуть, перекручивать и связывать шнур питания.</li><li>◆ Если шнур питания поврежден, его нужно заменить у производителя или сервисного специалиста или аналогичного специалиста во избежание опасности.</li></ul>
--	--

## ▶ ТЕХНИКА БЕЗОПАСНОСТИ

### Эксплуатационные условия

 <b>ВНИМАНИЕ</b>	<ul style="list-style-type: none"> <li>◆ Не используйте этот прибор при температуре выше 40°C.</li> <li>◆ Не используйте этот прибор в условиях влажности и запыленности, или если любая часть тела находится рядом с водопроводно-канализационной системой и в других схожих условиях. Следите, чтобы в воздушные отверстия не попадал ворс, волосы и т.п.</li> <li>◆ Отключите устройство от розетки во время грозы или молний, и перед снятием и установкой деталей.</li> </ul>
	<ul style="list-style-type: none"> <li>◆ Не использовать на открытом воздухе.</li> <li>◆ Поставьте продукт на ровный пол.</li> <li>◆ Не хранить вблизи источников тепла и открытого огня.</li> </ul>

### Правила эксплуатации

 <b>ВНИМАНИЕ</b>	<ul style="list-style-type: none"> <li>◆ Только для пользователей ниже 120 кг.</li> <li>◆ Используйте этот продукт только по назначению, как описано в этом руководстве.</li> <li>◆ Не используйте продукт в терапевтических целях.</li> <li>◆ Только один пользователь может использовать прибор, одновременное использование несколькими пользователями приведет к поломке продукта.</li> <li>◆ Не используйте продукт сразу после еды во избежание дискомфорта.</li> <li>◆ Снимите с рук аксессуары и опустошите карманы во время массажа.</li> <li>◆ Проверьте обивку под подушками и другие места на наличие повреждений, если какие-либо повреждения присутствуют, не используйте продукт и обратитесь к квалифицированному специалисту для проведения обслуживания.</li> <li>◆ При дискомфорте во время эксплуатации этого продукта немедленно выключите питание и прекратите использование продукта.</li> <li>◆ Рекомендуемое время использования прибора составляет 20 минут.</li> <li>◆ Убедитесь, что за креслом нет препятствий и достаточно места, прежде чем отрегулировать угол спинки и подножки.</li> <li>◆ Убедитесь, что на спинку и подножку не давит другая нагрузка, кроме пользователя.</li> <li>◆ Убедитесь, что под спинкой нет детей, животных или каких-либо предметов.</li> <li>◆ Сидите правильно во время использования прибора.</li> <li>◆ Не тяните и не толкайте кресло и не катите его на колесиках по деревянному полу или ковру во избежание повреждений.</li> </ul>		
	 <b>ЗАПРЕЩЕНО</b>	<ul style="list-style-type: none"> <li>◆ Ни в коем случае не используйте этот продукт, если имеются поврежденные/открытые части или утечка электроэнергии.</li> <li>◆ Не ставьте и не укладывайте тяжелые предметы на подножку.</li> <li>◆ Следите, чтобы дети не играли на массажном кресле.</li> <li>◆ Запрещается спать во время эксплуатации продукта.</li> <li>◆ Запрещено использовать продукт при алкогольном опьянении.</li> <li>◆ Не помещайте руки и пальцы в отверстия прибора, в противном случае можно получить травму или повредить прибор.</li> <li>◆ При появлении дыма и необычного запаха во время использования остановите работу и отсоедините шнур питания.</li> </ul>	
		 <b>НЕ РАЗБИРАТЬ</b>	<ul style="list-style-type: none"> <li>◆ Не разбирайте этот продукт самостоятельно во избежание поломок.</li> <li>◆ Запрещается разбирать, ремонтировать и модифицировать самостоятельно.</li> <li>◆ Обратитесь к авторизованному дилеру или в сервисному специалисту.</li> </ul>

## ▶ УСТРАНЕНИЕ НЕПОЛАДОК

No.	Описание проблемы	Возможные проблемы	Решение
1	Слышен стук и лязг	Нормальный звук мотора или массажных шариков, трущихся о ткань	Никакие действия не нужно предпринимать
2	Ошибка запуска устройства	Шнур питания не закреплен в розетке	Закрепите вилку питания
		Выключатель питания выключен	Включите выключатель
2	Ошибка запуска устройства	Перегорел предохранитель	Замените предохранитель
		Выключатель питания выключен	Включите выключатель
3	Нет звука после подключения Bluetooth	Громкость установлена на минимум	Отрегулируйте громкость динамика с мобильного устройства
4	Спинку или подножку невозможно поднять/откинуть	Чрезмерная нагрузка на спинку или подножки	Снимите нагрузку и попробуйте снова
5	Неисправность воздушной подушки	Возможно, воздухопровод заблокирован	Выпрямите воздухопровод и уберите засор

Если проблема остается, обратитесь к дилеру для технического обслуживания.

Советы: не пытайтесь ремонтировать продукт самостоятельно, наша компания не несет ответственность за травмы и повреждение вследствие обслуживания без разрешения.

## ▶ УХОД И ОБСЛУЖИВАНИЕ

### Уход и обслуживание

- ▶ Для очистки пятен с задней панели, подлокотника, подножки, пластмассовых частей и воздухопровода протрите мягким моющим средством, затем вытрите сухой тряпкой.
- ▶ Внешние компоненты протрите мягким моющим средством, а затем вытрите сухой тряпкой.
- ▶ Для очистки пятен с пульта управления, блока питания, протрите сухой тканью.
- ▶ Для очистки пятен с подушки спинки и подушек очистите влажной тканью, смоченной в средстве для чистки обивки, затем высушите на воздухе.
- ▶ Чтобы очистить подножку/блок для голени, снимите с кресла, выстирать руками мягким моющим средством и высушить.

### ⚠ ВНИМАНИЕ

- ▶ Перед уходом и обслуживанием выньте шнур питания из сетевого фильтра. Во избежание поражения электрическим током или травм не прикасайтесь к шнуру питания влажными руками. Будьте осторожны, чтобы моющее средство не попало в блок питания во время чистки.
- ▶ Не используйте бензин, разбавители и другие растворители для этого продукта, так как это может привести к выцветанию или повреждению продукта.
- ▶ Не гладить обивку.

### Хранение

- ▶ Не допускайте попадания пыли в изделие. Накройте продукт пыленепроницаемой тканью для предотвращения накопления пыли, если он не используется в течение долгого времени.

### ⚠ ВНИМАНИЕ

- ▶ Не оставляйте этот продукт под прямыми солнечными лучами в течение длительного времени. В противном случае это может привести к выцветанию или повреждению.

### Советы при прогреве

При ежедневном использовании проверьте наличие следующего:

- ▶ Запах гари.
- ▶ При прикосновении к шнуру питания продукт включается/выключается.
- ▶ Шнур питания горячий.
- ▶ Другое необычное поведение.

### ⚠ ВНИМАНИЕ

- ▶ Прекратите использование продукта во избежание поломок и несчастных случаев при появлении вышеописанного поведения.
- ▶ Выключите кнопку питания и отсоедините вилку, обратитесь к местному дистрибьютору или поставщику для выполнения ремонта.
- ▶ Все иные виды обслуживания, кроме указанных выше, должны выполняться авторизованными дилерами или сервисным центром.

### ⚠ ПРЕДУПРЕЖДЕНИЕ

- ▶ Во избежание поражения электрическим током или травмы не беритесь за шнур питания мокрыми руками. Не разбирайте и не ремонтируйте продукт самостоятельно.
- ▶ Выньте шнур питания из сетевого фильтра перед выполнением обслуживания.
- ▶ В случае неисправности отправьте массажное кресло в авторизованный сервисный центр.

## ▶ ФУНКЦИИ КАЖДОГО КОМПОНЕНТА

### Внешние компоненты

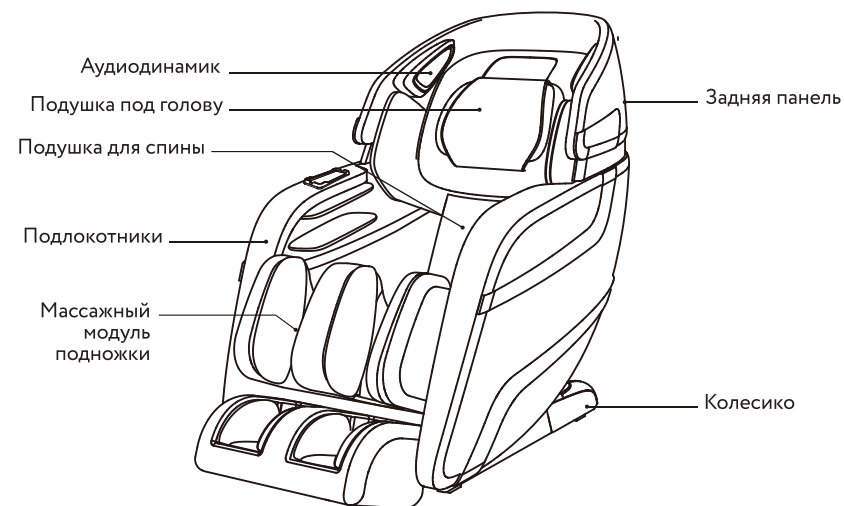

### Внутренние компоненты

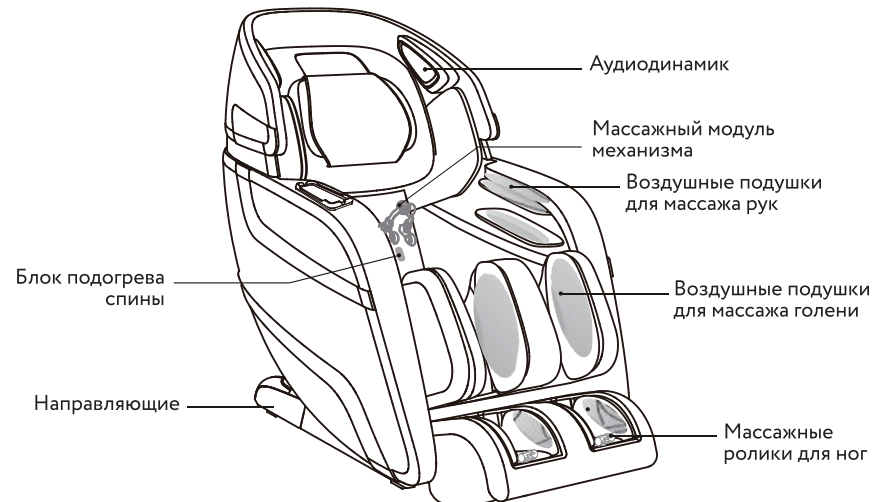

## ▶ ФУНКЦИИ КАЖДОГО КОМПОНЕНТА

### Пульт управления



## ▶ ЗАГРУЗКА И УСТАНОВКА ПРИЛОЖЕНИЯ

Загрузите приложение и настройте кресло на устройстве на базе ОС Android и iOS, ниже приведены инструкции:

### Для устройства на базе iOS

Откройте App Store на устройстве на базе iOS (iPhone, iPad или iPod touch), используйте ключевое слово «RT5862» для поиска, загрузите на устройство и установите. По завершении установки откройте ее и установите ON для Blue Tooth, установите связь с массажным креслом.

Примечание: Версия устройства iOS должна быть выше 4.0 и с функцией Blue Tooth.

### Для устройства на базе Android

Поставщик отправит приложение по электронной почте заказчику, загрузите его на устройство и установите. По завершении установки откройте его и установите ON для Blue Tooth, установите связь с массажным креслом.

Примечание: Версия устройства на базе Android должна иметь функцию Blue Tooth.



### ВНИМАНИЕ

- ▶ Питание массажного кресла и Bluetooth необходимо включить при установке связи.
- ▶ Если подключение не удалось установить, попробуйте подключиться снова.

## ▶ ПОДГОТОВКА К ИСПОЛЬЗОВАНИЮ

### Выдвижение и складывание подножки

- ▶ Нажмите и удерживайте  или  для выдвижения и складывания подножки до нужного положения, отпустите для остановки.

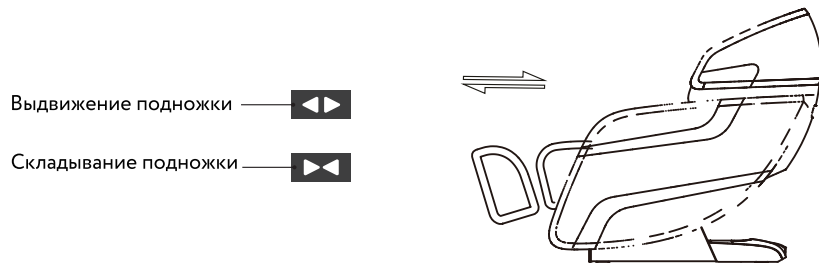

Выдвижение подножки — 

Складывание подножки — 

- ▶ Кнопка **ВЫДВИЖЕНИЕ/СКЛАДЫВАНИЕ ПОДНОЖКИ** позволяет выдвигать подножку автоматически до нужного положения.

### ПРЕДУПРЕЖДЕНИЕ

- ▶ Запрещается играть на кресле или выполнять неправильные операции.
- ▶ Обязательно убедитесь, что за продуктом нет препятствий и что для наклона кресла и для поднятия подножки имеется достаточно места.
- ▶ Никогда не помещайте ноги, ступни или какие-либо предметы в отверстия при выдвижении или складывании подножки.
- ▶ Не вставайте со стула во время смены положения, подождите до завершения установки.

### Функция аудиовоспроизведения



- ▶ Активируйте функцию Bluetooth с пульта управления, выполните поиск «RT5862» на мобильном устройстве и установите связь.

### После использования

- ▶ Всегда отсоединяйте массажное кресло от розетки сразу после использования.
- ▶ Положите пульт управления в карман для пульта управления.
- ▶ Выключите выключатель питания и отсоедините массажное кресло от розетки, если оно не используется, чтобы дети случайно не включили массажное кресло.
- ▶ Если кресло не используется в течение долгого времени, мы рекомендуем накрыть кресло, смотать шнур питания и оставить модуль в среде с низкой влажностью и пыльностью.

## ▶ ФУНКЦИИ КАЖДОГО КОМПОНЕНТА

### Инструкция пульта управления

-  **Питание:** Нажмите кнопку для включения/выключения удаленного режима.
  - ▶ Нажмите эту кнопку при подключении питания, чтобы отобразить дисплей меню, ЖК-экран загорится, с помощью кнопок вверх/вниз/влево/вправо двигайтесь по настройкам экрана, нажмите ОК, чтобы выбрать.
  - ▶ Нажмите эту кнопку снова, чтобы выключить продукт. Время работы по умолчанию установлено на 20 минут.
-  **Меню**
  - ▶ Отображает автоматическую программу, ручную программу, программу 3D массажа, воздушную подушку, подогрев, функцию настройки (см. отображение меню для получения дополнительной информации).

### POSITION **Регулировка положения плеч (плавная регулировка механизма настройки плеч вверх/вниз)**

- ▶ Отображает автоматическую программу, ручную программу, воздушные подушки, прогрев, ролики, функцию настройки. (Проверка меню дисплея для получения подробной информации).

-  **Кнопка автоматических программ**
  - ▶ Отображает меню автоматических программ. Если запущена автоматическая программа, нажмите эту кнопку для переключения автоматических программ. Активная программа отображается в верхней части экрана статуса.

-  **Навигация**
  - ▶ С помощью кнопок вверх/вниз/влево/вправо для навигации экрана, нажмите ОК, чтобы выбрать.

-  **3D-массаж**
  - ▶ Нажмите эту кнопку, чтобы отрегулировать интенсивность 3D надавливания в режиме ручного массажа.

-  **Подножка вверх**
  - ▶ Нажмите и удерживайте, чтобы поднять подножку; отпустите кнопку для остановки.**Подножка вниз**
  - ▶ Нажмите и удерживайте для опускания подножки; отпустите кнопку для остановки.

## ▶ ФУНКЦИИ КАЖДОГО КОМПОНЕНТА



### Подъем спинки

- ▶ Нажмите и удерживайте для подъема спинки, отпустите кнопку для остановки.

### Откидывание спинки

- ▶ Нажмите и удерживайте для откидывания спинки, отпустите кнопку для остановки.



### Выдвижение подножки

- ▶ Нажмите и удерживайте для выдвижения подножки; отпустите кнопку для остановки. (Заранее убедитесь, что препятствий не имеется).



### Складывание подножки

- ▶ Нажмите и удерживайте для складывания подножки; отпустите кнопку для остановки. (Заранее убедитесь, что препятствий не имеется).



**ПРЕДУПРЕЖДЕНИЕ**

- ▶ После использования нажмите кнопку Power/Питание, чтобы восстановить работу кресла, нажмите любую кнопку на пульте управления для остановки возобновления, нажмите Power/Питание снова для получения подробной информации.

## Инструкция меню экрана дисплея

### Автоматическая программа

- ▶ Автоматическая программа для отображения меню автоматической программы, нажмите на эту кнопку для переключения 9 автоматических программ: Boss Nursing/Уход для босса), Queen Slimming/Стройность королевы, Soul Spa, Extension/Растяжение, Neck&Shoulder/Шея и плечи), Waist&Spine/Поясница и спина, Sports Refresh/Восстановление после спорта, Working Relief/Расслабление после работы), Rest&Sleep/Отдых и сон. Нажмите ОК для ввода нужной программы. Выбранная программа будет отображаться на начальном экране. Ниже приведено изображение меню для справки).

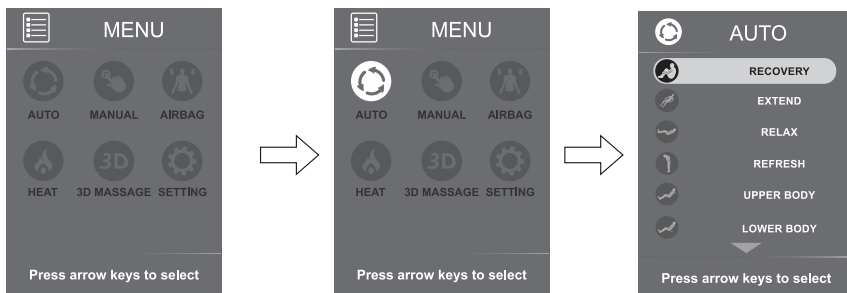

**Boss Nursing/Уход для босса:** Обеспечивает интенсивный массаж для снятия боли и напряжения в шее и плечах, обеспечивая комфорт и расслабление для пользователей, проводящих много времени за рабочим столом.

**Queen Slimming/Стройность королевы:** Применяет технику мягкого массажа для расслабления мышц спины и поясницы, способствуя формированию красивой фигуры и улучшает обмен веществ.

## ▶ ПОДГОТОВКА К ИСПОЛЬЗОВАНИЮ

### Ввод в эксплуатацию

- ▶ С помощью пульта управления откиньте спинку в крайнее положение, поднимите и выдвиньте подножку до максимального положения, убедитесь, что есть достаточно места перед вводом в эксплуатацию.
- ▶ Переустановите кресло после ввода в эксплуатацию и выключите выключатель питания (Чтобы выбрать программу массажа, см. инструкции для пульта управления и инструкции об экране дисплея).

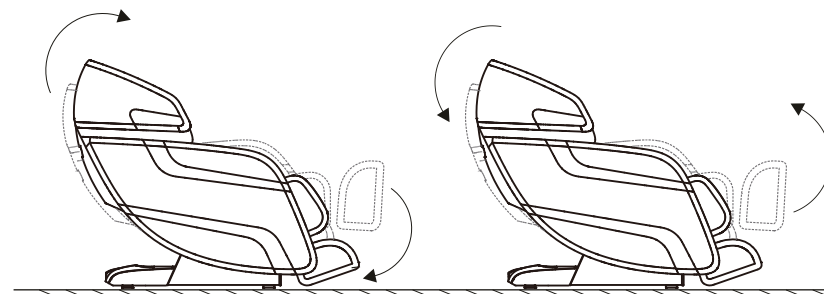

### ОПАСНОСТЬ

- ▶ Неправильное подключение проводника заземления оборудования может привести к риску поражения электрическим током. Если вы сомневаетесь в правильности заземления изделия, обратитесь к квалифицированному электрику или специалисту по обслуживанию. Не изменяйте вилку, поставляемую с продуктом, если она не подходит к розетке, установите подходящую розетку с помощью квалифицированного электрика.



### ЗАЗЕМЛЕНИЕ

- ▶ Это массажное кресло относится к электрическому прибору первого уровня, убедитесь, что вы используете трехъядерную розетку питания и гарантируете, что провод заземления, подключенный к розетке питания, получил хорошее заземление, чтобы избежать электрической утечки, поражения электрическим током и некоторых других негативных последствий во время использования.



## ▶ ПОДГОТОВКА К ИСПОЛЬЗОВАНИЮ

### Защита полового покрытия

- ▶ Мы рекомендуем положить ковер или мягкий настил под кресло, чтобы предотвратить повреждение пола.

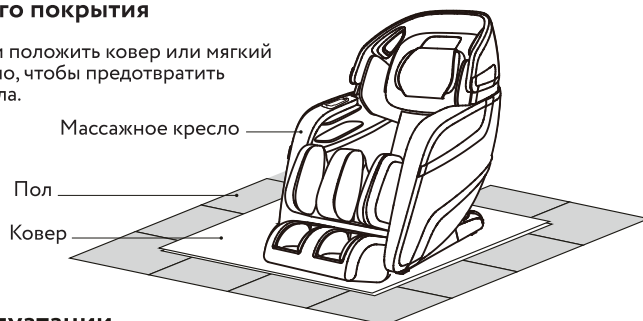

### Условия эксплуатации



Не используйте массажное кресло в местах с повышенной влажностью с целью предотвращения несчастных случаев при утечке тока.



Не храните массажное кресло рядом с источниками высоких температур во избежание возгорания и повреждения продукта.

### ⚠ ВНИМАНИЕ

- ▶ Не используйте массажное кресло в условиях высокой влажности, таких как рядом с бассейном или ванной комнатой, чтобы предотвратить несчастный случай с электрическим током.
- ▶ Пожалуйста, держите массажное кресло подальше от нагретых поверхностей, чтобы предотвратить опасность пожара или повреждения товара.

### Инструкция по заземлению

- ▶ Данное изделие должно быть заземлено. В случае неисправности или поломки заземление обеспечивает путь наименьшего сопротивления для электрического тока, чтобы уменьшить риск поражения электрическим током. Этот продукт оснащен шнуром, имеющим заземляющий проводник и заземляющую вилку. Вилка должна быть подключена к соответствующей розетке, которая правильно установлена и заземлена в соответствии со всеми местными нормами и правилами.



Этот продукт необходимо заземлить, вилка должна быть вставлена в соответствующую розетку с тремя контактами, правильно установленную и заземленную в соответствии со всеми местными нормами и стандартами во избежание риска поражения электрическим током.

## ▶ ФУНКЦИИ КАЖДОГО КОМПОНЕНТА

**Soul Spa:** Разработан для отдыха утром и днем, помогает зарядить мышцы энергией.

**Extension/Растяжка:** Вдохновлен тайским видом массажа с растяжением и растяжкой, эта программа использует сильные разминающие и растягивающие техники для расслабления уставших мышц и придания им гибкости.

**Neck&Shoulder/Шея и плечи:** Разработано для расслабления и снятия напряжения с уставших мышц шеи и плеч и поддержания их гибкости и устранения кривизны спины, в этой программе действие роликов направлено на глубокие ткани шеи и плеч.

**Sports Refresh/Восстановление после спорта:** Разработано для мышц после активных тренировок и спорта, помогает расслабить мышцы после интенсивных тренировок, улучшает циркуляцию крови, помогая восстановиться после занятий спортом.

**Working Relief/Расслабление после работы:** Программа разработана для офисных работников, вынужденных проводить много времени за рабочим столом и часто ездить в командировки для расслабления мышц и восстановления организма.

**Rest and Sleep/Отдых и сон:** Чтобы улучшить качество дневного отдыха и сна; мягкий массаж разминает мышцы тела с интенсивностью от сильной до слабой и неощутимой с целью плавного снятия усталости.

### Ручные программы

- ▶ Нажмите Manual/Ручные в меню MENU, нажимайте Up/Вверх) и Down/Вниз для передвижения по: Mode/Режим, Part/Часть, Width/Ширина, Speed/Скорость, Roller/Ролик, Zero/Нет.

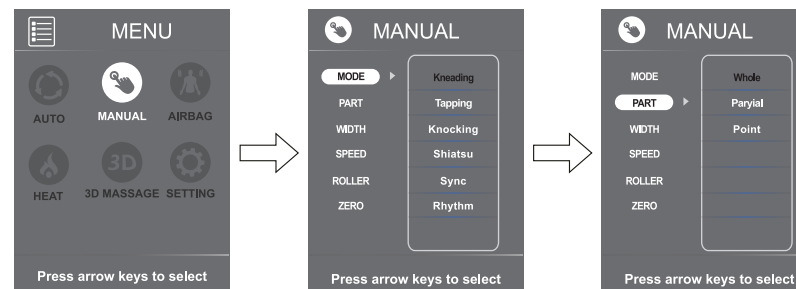

**Massage Mode/Режим массажа:** Нажмите Mode/Режим в меню Manual/Ручные, нажмите кнопку вправо RIGHT, затем нажимайте вверх и вниз для передвижения по: Kneading/Разминающий, Tapping/ПеркуSSIONный, Knocking/Постукивающий, Shiatsu/Шиацу, Sync/Синхронизированный и Rhythm/Ритмический. Нажмите OK для ввода нужной настройки. Выбранный режим появится на начальном экране.

**Back Mechanism Massage Part:** Нажмите Part/Часть в меню Manual/Ручные, нажмите кнопку вправо, затем нажимайте вверх и вниз для передвижения по: Whole/Общий, Partial/Частичный и Point/Точечный) массаж. Нажмите OK для ввода нужной настройки. Выбранная настройка появится на начальном экране.

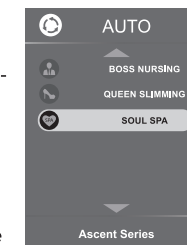

## ▶ ФУНКЦИИ КАЖДОГО КОМПОНЕНТА

**Back Mechanism Massage Width:** Нажмите Width/Ширина в меню Manual/Ручные, нажмите кнопку вправо, затем нажмите вверх и вниз для передвижения по: Width/Ширина, Medium/Средняя и Narrow/Узкая для ширины роликов. Нажмите ОК для ввода нужной настройки. Выбранная ширина появится на начальном экране.

**Mechanism Massage Speed/Скорость механизма массажа:** Нажмите Speed в меню Manual/Ручные, нажмите кнопку вправо RIGHT, затем нажимайте вверх и вниз для передвижения по: уровень интенсивности массажа 1, 2, 3, ZERO/Нет, 4, 5, 6. Нажмите ОК для выбора нужного уровня интенсивности.

**Roller/Ролик:** Нажмите Roller/Ролик в меню Manual/Ручные, нажмите кнопку вправо RIGHT, затем нажимайте вверх и вниз для передвижения по: уровням скорости ножных роликов 1, 2, 3 и OFF/Выкл. (отключает механизм ножных роликов). Нажмите ОК для ввода нужного уровня скорости.

**Zero Gravity/Невесомость:** Нажмите Zero Gravity/Невесомость в меню Manual/Ручные, нажмите кнопку вправо RIGHT, затем нажимайте вверх и вниз для включения и отключения функции невесомости Zero Gravity. Нажмите ОК для ввода нужной настройки.

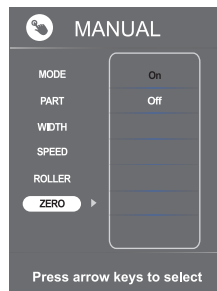
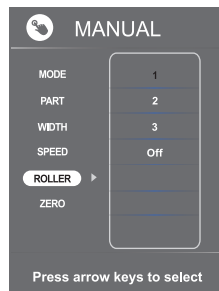
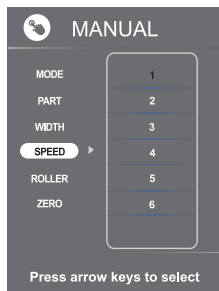

## Airbag/Воздушные подушки

▶ Нажмите AIRBAG в меню MENU для отображения меню AIRBAG, нажмите кнопку вправо, затем нажмите вверх или вниз для передвижения между: PART-Air pressure region и Force-Air pressure intensity, нажмите кнопку ОК для ввода нужной настройки.

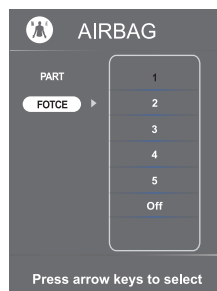
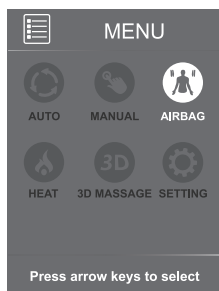

## ▶ ПОДГОТОВКА К ИСПОЛЬЗОВАНИЮ

### Место установки

#### Свободное место до массажного кресла

- ▶ Убедитесь, что имеется достаточно места для установки массажного кресла.
- ▶ Сзади продукта: минимально 10 см свободного пространства.
- ▶ Спереди продукта: минимально 60 см свободного пространства.
- ▶ Кресло должно стоять в 1 метре от телевизора, радио, другой видео и аудио аппаратуры, чтобы избежать наложения сигналов.

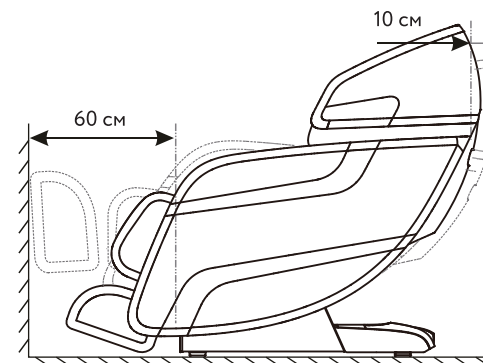

- ▶ Сохраняйте дистанцию между розеткой и выключателем питания — 1,5 метра.

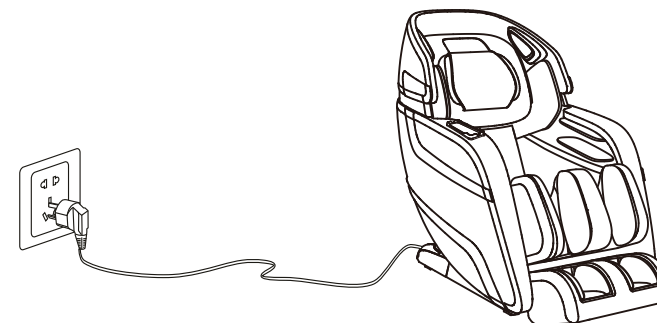

### ВНИМАНИЕ

- ▶ Сохраняйте дистанцию между розеткой и выключателем питания — 1,5 м. во избежание повреждения шнура питания при сдвиге массажного кресла.
- ▶ Выпрямите шнур питания при эксплуатации во избежание его спутывания и повреждения.
- ▶ При сдвиге массажного кресла вперед или назад убедитесь, что нет детей, животных и предметов во избежание несчастного случая.

## ▶ ПОДГОТОВКА К ИСПОЛЬЗОВАНИЮ

### Перемещение

- ▶ Откатите кресло на роликах в нужное место.
- ▶ Поднимите спинку в высшее положение.
- ▶ Выключите выключатель питания и отключите прибор от сети.
- ▶ Для перемещения кресла требуется два человека, опустите за спинку и поднимите переднюю часть, удерживая переносный держатель, расположенный внизу спереди подлокотника, откатите кресло на роликах в нужное место (см. рисунок для справки).

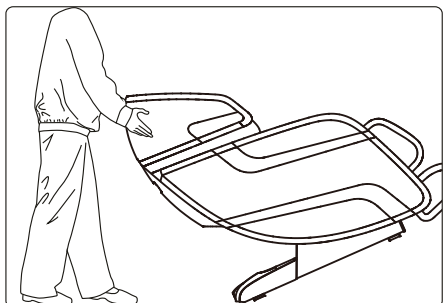

### ⚠ ВНИМАНИЕ

- ▶ Не двигайте кресло, если на нем сидит пользователь.
- ▶ При перемещении этого продукта не поднимайте за подножку и подлокотники, держитесь за основание и закрепите спинку (для переноса продукта требуется более 4 человек).

### Включение питания

- ▶ Подключите этот прибор к розетке с тремя контактами с правильным заземлением.
- ▶ Включите выключатель основного питания, расположенный снизу сзади правого подлокотника.

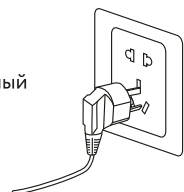

### ⚠ ВНИМАНИЕ

- ▶ Перед включением убедитесь, что шнур питания не поврежден.
- ▶ Перед включением питания убедитесь, что выключатель основного питания выключен.

## ▶ ФУНКЦИИ КАЖДОГО КОМПОНЕНТА

**Deep Shiatsu Massage/Глубокий массаж шиацу:** предустановленный 10-минутный глубокий массаж шиацу в основном направлен на массаж спины.

**Healthy Breath/Здоровое дыхание:** Этот предустановленный 5-минутный глубокий массаж помогает пользователю улучшить ритм вдоха и выдоха с целью улучшения общего состояния пользователя.

**Massage Extend/Растяжение:** Предустановленное 5-минутное растяжение.

**Force-3D protruding intensity:** При запуске программы массажа Manual/Ручные нажмите эту кнопку для передвижения по уровням 1, 2, 3, 4, 5 для изменения режима 3D protruding intensity.

**Part-3D massage part:** Нажмите PART (Часть) в меню 3D Massage (3D массаж), нажмите кнопку вправо RIGHT, затем нажмите вверх и вниз для передвижения по: Whole (Общий), Partial (Часть) и point (Точечный). Нажмите OK для ввода нужной настройки.

### Heat/Подогрев

- ▶ Нажмите Heat (Подогрев) в меню MENU, затем нажмите вверх или вниз для включения и выключения функции подогрева.

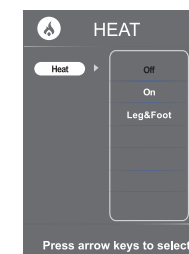
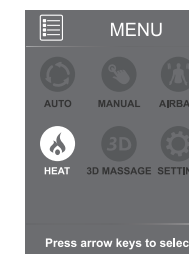

### 3D Massage/3D Массаж

- ▶ Нажмите 3D Massage в меню Manual (Ручные), нажмите OK для ввода 3D массажа, затем нажимайте вверх и вниз для навигации по: предустановленным программам массажа Deep Shiatsu/Глубокий шиацу, Healthy Breath/Здоровое дыхание и Massage Extend/Растяжка, FORCE-3D protruding intensity и PART-3D. Нажмите OK для ввода нужной настройки.

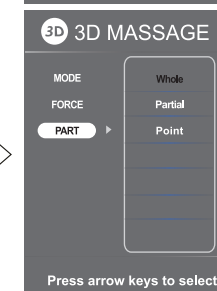
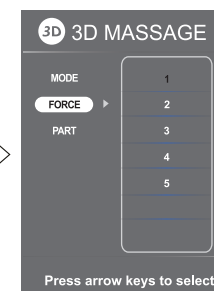
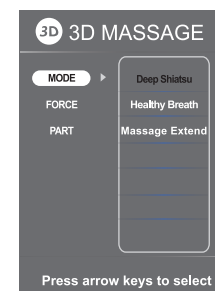
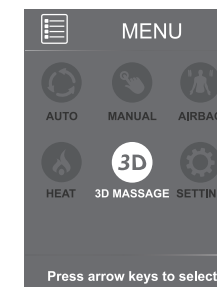

## ▶ ФУНКЦИИ КАЖДОГО КОМПОНЕНТА

### Settings/Настройки

- ▶ Нажмите Setting/Настройка в меню Manual/Ручные, нажмите ОК для ввода настройки Setting. Затем нажмите кнопки вверх и вниз для передвижения по: Time/Время, Language/Язык, Bluetooth. Нажмите ОК для ввода нужной настройки.

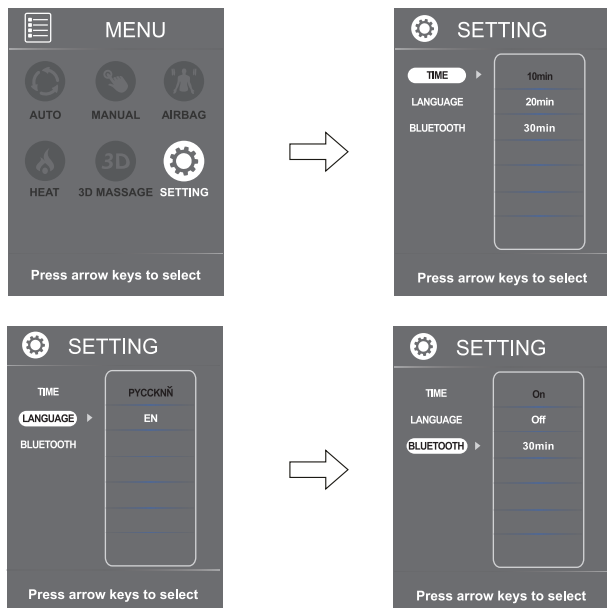

### Примечание

1. При настройке параметров в меню Automatic/Автоматические и Manual/Ручные в течение 10 секунд простоя, экран дисплея вернется к начальному экрану.
2. За исключением параметра Lower Auto/Опустить автоматически, каждая автоматическая программа начинается с движения массажных узлов по спинке для точного определения положения плеч пользователя.

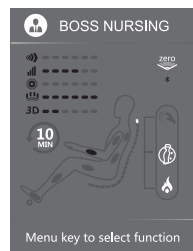

Дисплей главного экрана с ручной работой программы

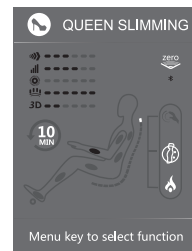

Дисплей главного экрана с автоматической запущенной программой

## ▶ ПОДГОТОВКА К ИСПОЛЬЗОВАНИЮ

### Шаг 5: Установка пульта управления

- ▶ Выньте пульт управления из коробки с аксессуарами. Подсоедините линию передачи данных пульта управления к порту с нижней внутренней стороне правого подлокотника (обратите внимание на выпуклый и вогнутый разъем и порт), затем закройте винтовую крышку по часовой стрелке. (См. иллюстрацию ниже для справки).

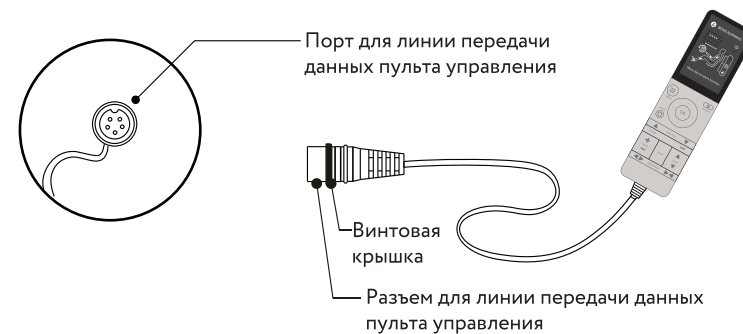

### Шаг 6: Другие аксессуары

- ▶ Подключите кабель питания к разъему питания устройства, расположенному на блоке питания сзади. (См. иллюстрацию ниже для справки).
- ▶ Включите питание ON (Вкл.) с нижней внешней стороны правого подлокотника, поднимите спинку продукта в полностью вертикальное положение.

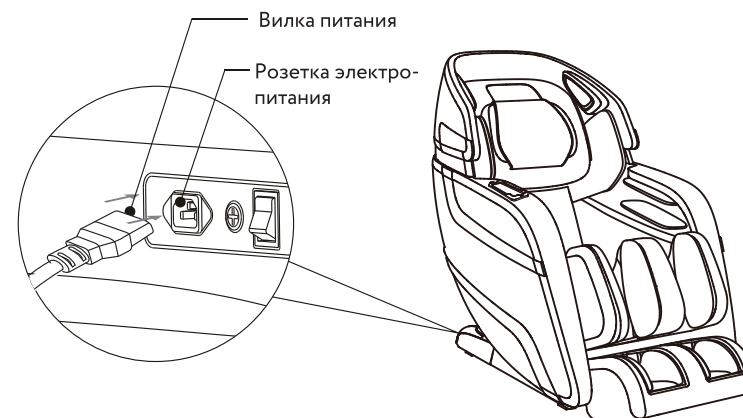

## ► ПОДГОТОВКА К ИСПОЛЬЗОВАНИЮ

- Зафиксируйте размещение воздушных шлангов с помощью хомута, убедитесь, то воздушные шланги не сильно затянуты, иначе они могут быть раздавлены.

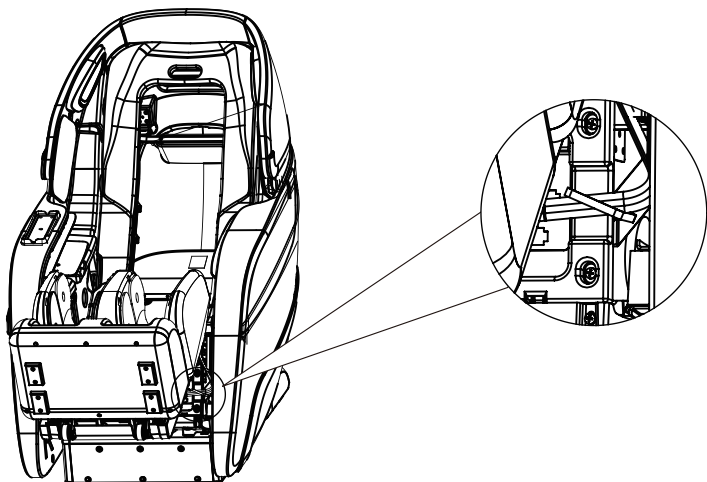

### Шаг 4: Установка аксессуаров для подножки

Поднимите массажный блок подножки, вставьте воздушный шланг в воздушное сопло, вставьте разъем воздушного клапана в порт воздушного клапана, а вилку втягивания в порт втягивания, убедитесь, что они хорошо закреплены.

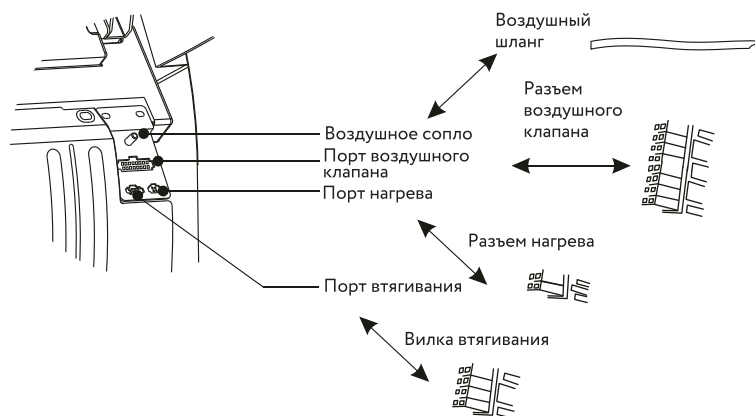

## ► ФУНКЦИИ КАЖДОГО КОМПОНЕНТА

### 1. Откидывание со скольжением вперед

Компактный дизайн сиденья и спинки обеспечивает максимальную релаксацию.

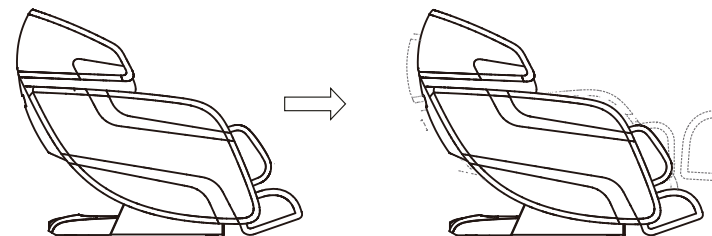

### 2. Механизм массажа четырьмя головками

Инновационный механизм массажа четырьмя головками и L-образной направляющей обеспечивает эргономичный дизайн.

### 3. Автоматически выдвигаемая подножка

Подножку можно выдвинуть максимально на 26 см автоматически под разные потребности.

### 4. Воздушно-компрессионный массаж

Воздушно-компрессионный массаж для рук, икр и ступней.

### 5. Массаж роликами

3 ролика под ступнями обеспечивают полный охват разминающего массажа свода стопы и ступни.

### 6. Разнообразные техники ручного массажа

Kneading/Разминающий, Tapping/ПеркуSSIONный, Knocking/Постукивающий, Shiatsu/Шиацу, Sync/Синхронизированный, Rhythm/Ритмический, скоординированный массаж в 6 рук дарит приятные ощущения.

### 7. Простой и удобный удаленный контроль

Простой и удобный удаленный контроль использования, система на базе Android обеспечивает простой и интуитивно понятный доступ ко всем функциям.

### 8. Уникальная супердлинная L-образная массажная направляющая

## ▶ ПОДГОТОВКА К ИСПОЛЬЗОВАНИЮ

### Установка

#### Шаг 1: Выньте все части массажного кресла из упаковки

- ▶ Распакуйте упаковку: выньте все аксессуары и обивку из упаковки.
- ▶ Перед началом установки проверьте наличие всех компонентов (внимательно сверьтесь с упаковочным листом).

#### Шаг 2: Установка подлокотника

- ▶ Подключите воздушный шланг сиденья к воздушному соплу подлокотника; (рис. 1)

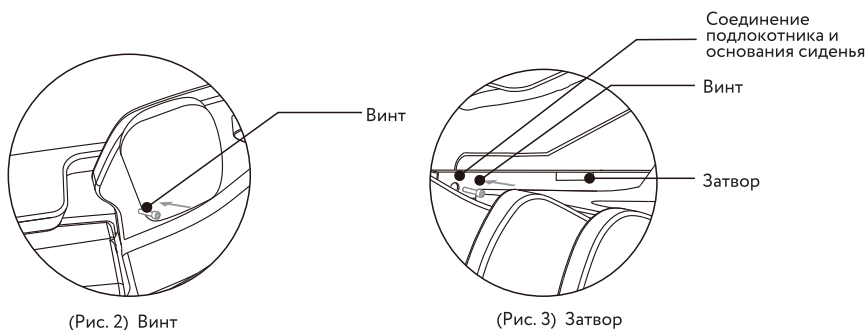
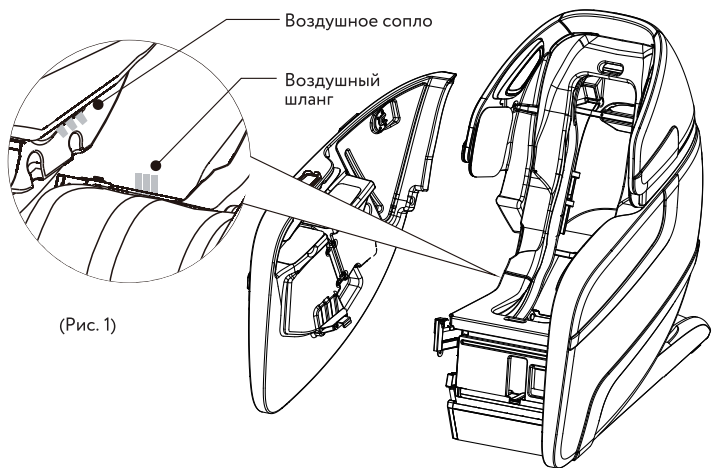

- ▶ Сначала прикрепите подлокотник к основанию кресла, затем закрутите винт в отверстие для винта на заднем конце подлокотника (рис. 2) и закрутите винт на передней стороне подлокотника (рис. 3). Повторите эту процедуру для другой стороны.

## ▶ ПОДГОТОВКА К ИСПОЛЬЗОВАНИЮ

#### Шаг 3: Установка подножки

- ▶ Поднимите массажный блок подножки, вставьте затвор подножки в соединительный вал в основании сиденья (Держите затвор на одном уровне с соединительным валом), подсоедините сначала одну сторону, затем другую.

